

# CARLOS PRIME

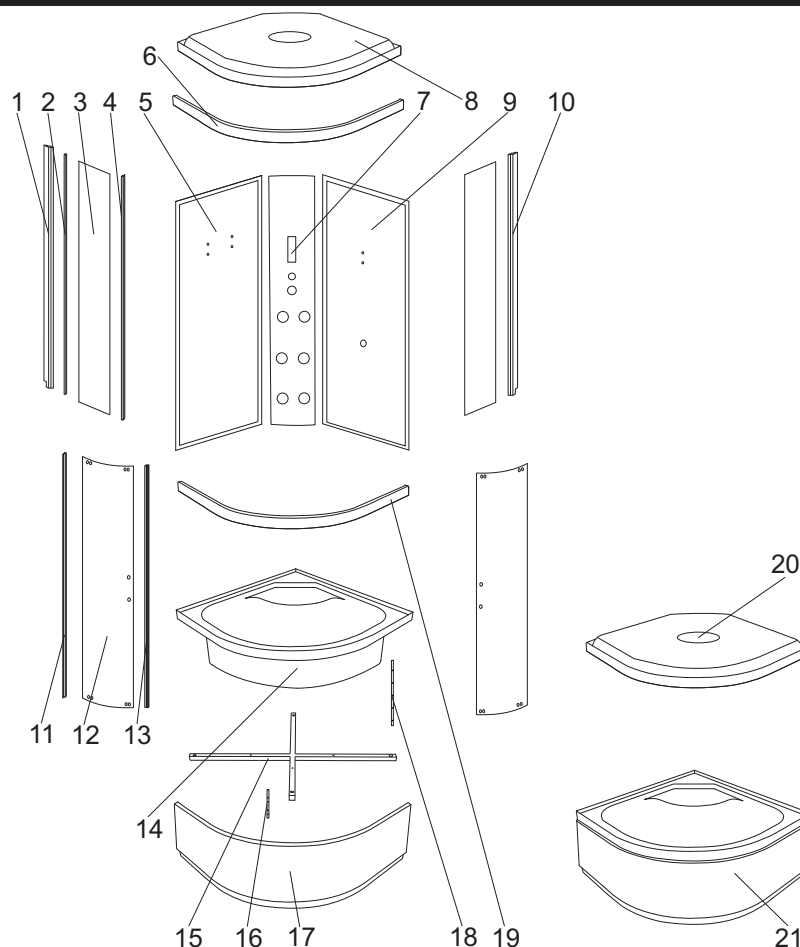

| numer | symbol    | nazwa części                   | grupa cenowa | uwagi                               |
|-------|-----------|--------------------------------|--------------|-------------------------------------|
| 1     | 201020014 | profil boczny lewy             | I            |                                     |
| 2     | 104020016 | uszczelka o przekroju „U”      | F            |                                     |
| 3     | 301010012 | szyba przednia stała           | L            | wymiary 1585 x 300 x 4              |
| 4     | 104020017 | uszczelka piórowa szyby stałej | F            |                                     |
| 5     | 301030058 | ścianka tylna lewa             | O            | wymiary 1645 x 632                  |
| 6     | 201010013 | profil poziomy górny           | I            |                                     |
| 7     | 501020020 | panel natryskowy - korpus      | N            | wymiary 1640 x 250                  |
| 8     | 801020012 | daszek - korpus                | K            |                                     |
| 9     | 301030059 | ścianka tylna prawa            | O            | wymiary 1645 x 632                  |
| 10    | 201020015 | profil boczny prawy            | I            |                                     |
| 11    | 104020018 | uszczelka piórowa drzwi        | F            |                                     |
| 12    | 301020008 | szyba drzwiowa                 | L            | wymiary 1630 x 385, grubość szkła 4 |
| 13    | 104020019 | uszczelka magnetyczna          | G            |                                     |
| 14    | 401020014 | skorupa brodzika               | O            |                                     |
| 15    | 402010009 | stelaż brodzika                | I            |                                     |
| 16    | 403010014 | pręt gwintowany M12 x 150      | C            |                                     |
| 17    | 401020013 | osłona brodzika                | M            |                                     |
| 18    | 403010017 | pręt gwintowany M12 x 410      | E            |                                     |
| 19    | 201010014 | profil poziomy dolny           | I            |                                     |
| 20    | 801010017 | daszek kompletny               | N            | wymaga potwierdzenia dostępności    |
| 21    | 401010012 | brodzik kompletny              | S            | wymaga potwierdzenia dostępności    |

## Carlos Prime

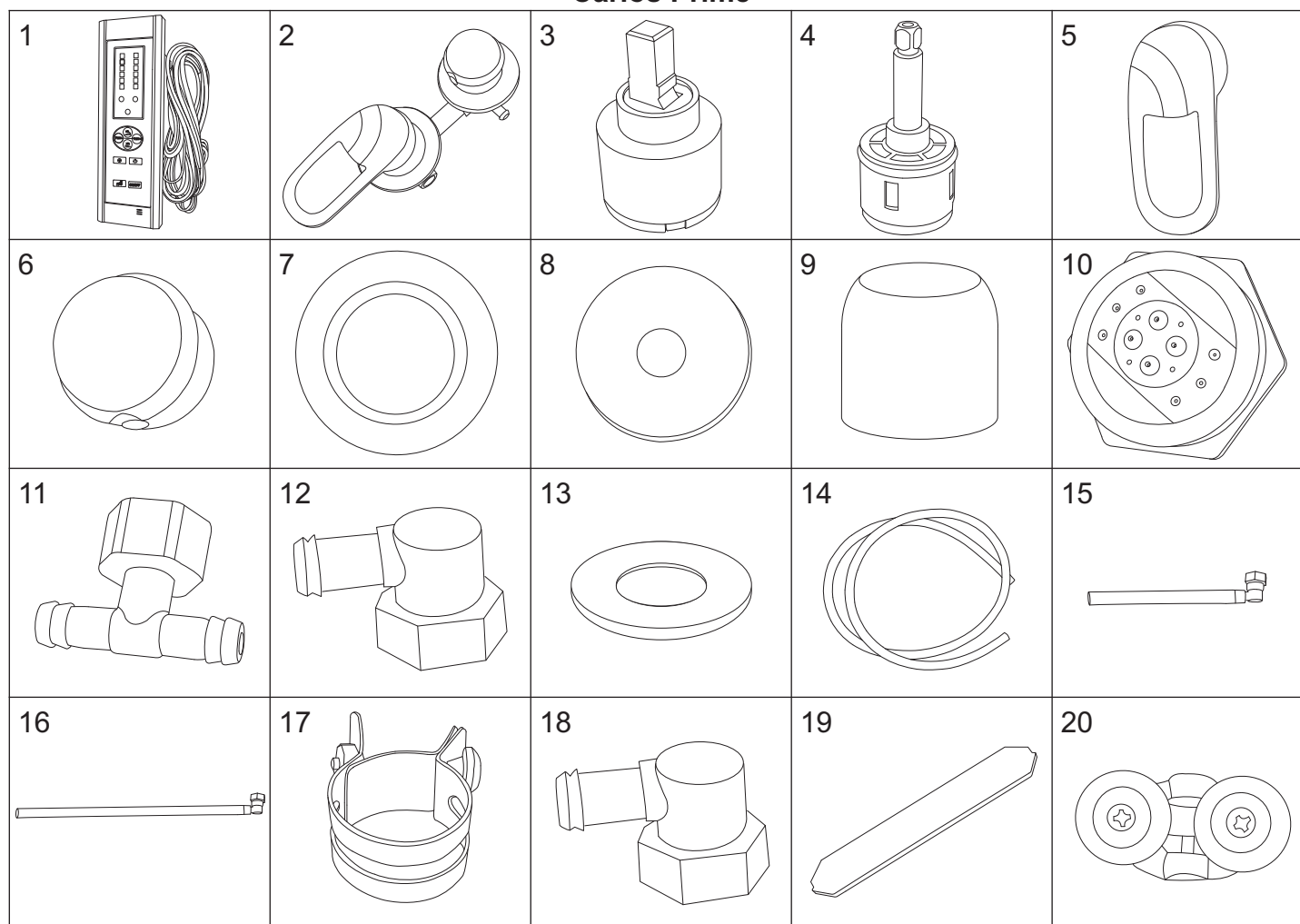

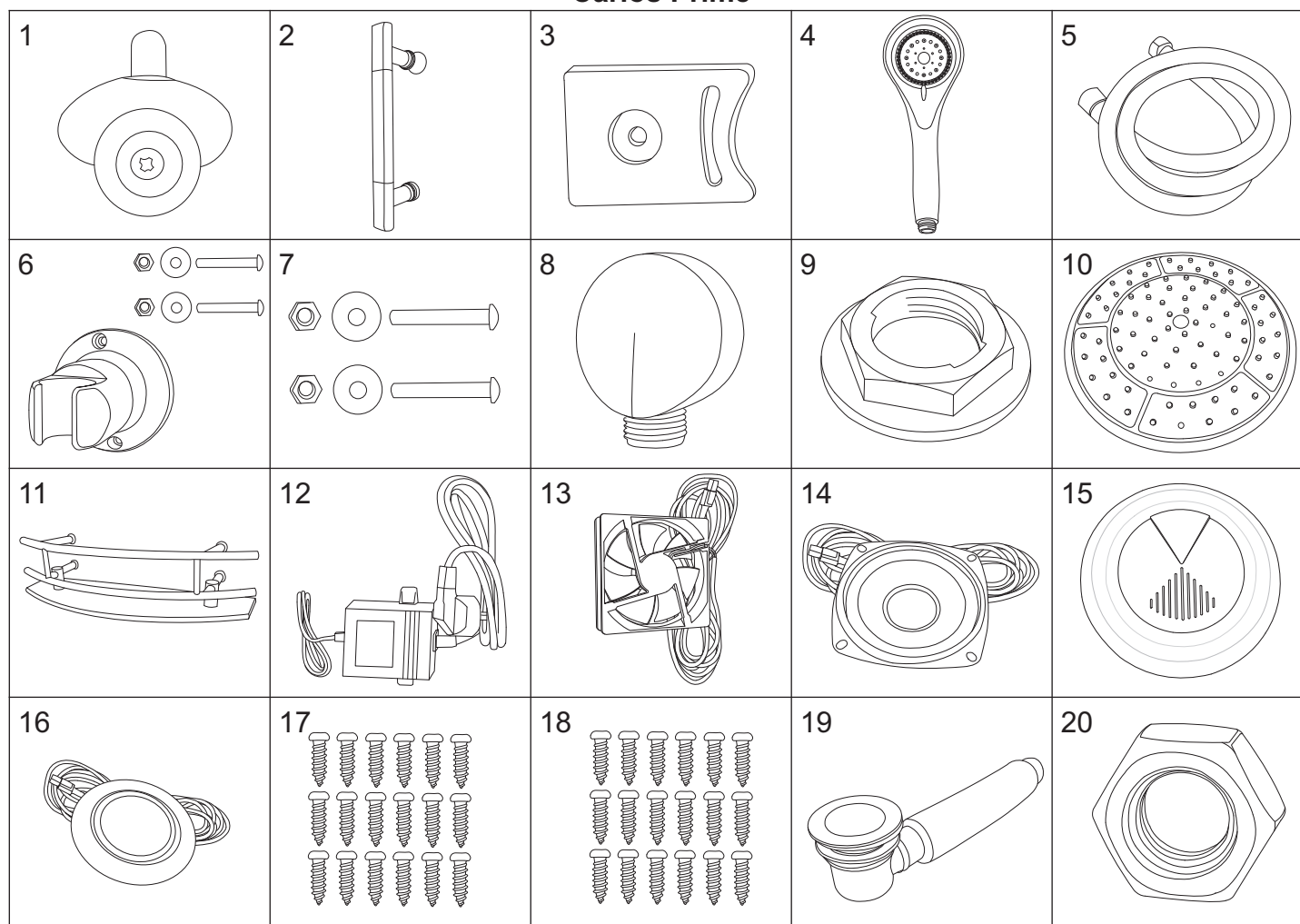

| numer | symbol    | nazwa części                           | grupa cenowa | uwagi                         |
|-------|-----------|--|--------------|-------------------------------|
| 1     | 601010007 | panel sterujący                        | N            |                               |
| 2     | 106010004 | bateria kompletna                      | M            | rozstaw 100                   |
| 3     | 103010001 | głowica mieszacza - 40 mm              | G            |                               |
| 4     | 103020009 | głowica przełącznika funkcji           | G            | średnica 34, wysokość 75 (78) |
| 5     | 101030026 | uchwyt mieszacza                       | E            |                               |
| 6     | 101030025 | uchwyt przełącznika funkcji            | E            | gniazdo na kwadrat            |
| 7     | 102020016 | rozeta mieszacza                       | C            |                               |
| 8     | 102020019 | rozeta przełącznika funkcji            | C            |                               |
| 9     | 102040013 | osłona głowicy                         | C            |                               |
| 10    | 105010031 | dysza masażowa                         | F            |                               |
| 11    | 102050011 | trójnik dyszy masażowej                | B            |                               |
| 12    | 102050006 | kolanko dyszy masażowej                | B            |                               |
| 13    | 104020086 | uszczelka 1/2"                         | A            |                               |
| 14    | 102030041 | wąż połączeniowy dysz masażowych       | F            | długość 165 cm                |
| 15    | 102030042 | wąż połączeniowy zestawu natryskowego  | E            | długość 70 cm                 |
| 16    | 102030112 | wąż połączeniowy deszczownicy          | E            | długość 120 cm                |
| 17    | 102060001 | opaska zaciskowa                       | B            |                               |
| 18    | 102050006 | kolanko węża połączeniowego - tworzywo | B            |                               |
| 19    | 502010006 | nakładka panelu natryskowego           | D            |                               |
| 20    | 702010010 | rolka górna                            | E            | średnica kółka 22             |

## Carlos Prime

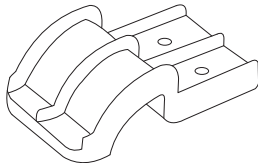
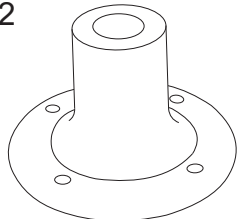
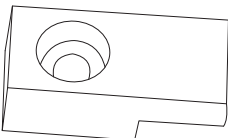
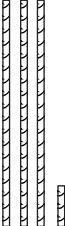
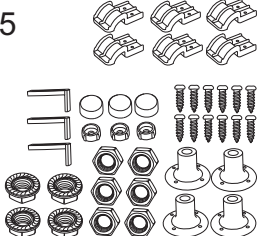
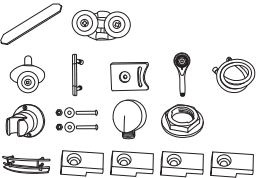
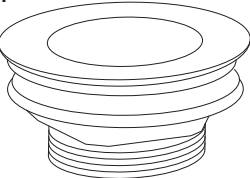

| numer | symbol    | nazwa części                          | grupa cenowa | uwagi               |
|-------|-----------|---------------------------------------|--------------|---------------------|
| 1     | 702010011 | rolka dolna                           | E            | średnica kółka 22   |
| 2     | 702020004 | uchwyt drzwi                          | G            | rozstaw otworów 145 |
| 3     | 702010003 | odbojnik                              | B            |                     |
| 4     | 105010015 | słuchawka natryskowa                  | G            |                     |
| 5     | 105020004 | wąż natryskowy                        | E            | 1/2" x 1/2" L1500   |
| 6     | 105030054 | uchwyt słuchawki natryskowej          | D            | rozstaw otworów 53  |
| 7     | 701020004 | śruby uchwyty słuchawki natryskowej   | A            |                     |
| 8     | 102050005 | przyłącze węża natryskowego           | C            |                     |
| 9     | 701020002 | nakrętka 1/2" z kołnierzem - tworzywo | A            |                     |
| 10    | 105010011 | deszczownica                          | I            |                     |
| 11    | 703010015 | półka                                 | H            |                     |
| 12    | 603010002 | zasilacz                              | I            |                     |
| 13    | 604020001 | wentylator                            | G            | przewód 20 cm       |
| 14    | 604030001 | głośnik                               | H            | przewód 20 cm       |
| 15    | 802010002 | osłona głośnika/wentylatora           | E            |                     |
| 16    | 604010002 | halogen                               | H            | przewód 10 cm       |
| 17    | 701010026 | zestaw wkrętów do montażu kabiny      | F            |                     |
| 18    | 403010054 | zestaw wkrętów do montażu brodzika    | E            |                     |
| 19    | 105050005 | drenaż                                | H            |                     |
| 20    | 403010005 | nakrętka M12                          | A            |                     |

## Carlos Prime

|  |  |   |  |  |
|--|--|---|--|--|
| 1<br> | 2<br> | 3<br> | 4<br> | 5<br> |
| 6<br> | 7<br> | 8<br> | 9  | 10   |
| 11   | 12   | 13  | 14   | 15   |
| 16   | 17   | 18  | 19   | 20   |

| numer | symbol    | nazwa części              | grupa cenowa | uwagi   |
|-------|-----------|---------------------------|--------------|---|
| 1     | 403010022 | zatrząsk osłony           | A            |   |
| 2     | 403010008 | stopka                    | B            |   |
| 3     | 702020007 | uchwyt szyby stałej       | A            |   |
| 4     | 403010145 | pręt M12 - komplet        | H            |   |
| 5     | 403010143 | zestaw montażowy brodzika | I            | bez prętów M12; rysunek poglądowy             |
| 6     | 902010026 | zestaw montażowy kabiny   | R            | bez zestawu brodzika/dachu; rysunek poglądowy |
| 7     | 105050036 | korek                     | E            |   |
| 8     | 105050038 | rura odpływowa            | F            |   |
| 9     |           |                           |              |   |
| 10    |           |                           |              |   |
| 11    |           |                           |              |   |
| 12    |           |                           |              |   |
| 13    |           |                           |              |   |
| 14    |           |                           |              |   |
| 15    |           |                           |              |   |
| 16    |           |                           |              |   |
| 17    |           |                           |              |   |
| 18    |           |                           |              |   |
| 19    |           |                           |              |   |
| 20    |           |                           |              |   |

### Carlos Prime - paczki - wymaga potwierdzenia dostępności

| symbol                 | nazwa części            | grupa cenowa | uwagi   |
|------------------------|-------------------------|--------------|---|
| 8006059075481071520103 | paczka 1/3 Carlos Prime | U            | brodzik, dach, profile poziome, akcesoria, zestaw montażowy                     |
| 8006059075481071520203 | paczka 2/3 Carlos Prime | S            | ścianki tylne   |
| 8006059075481071520303 | paczka 3/3 Carlos Prime | T            | szyby stałe przednie, szyby drzwi, profile pionowe, uszczelki, panel natryskowy |